

SIDAMO
OUTILS & SERVICES TECHNIQUES

Une **SÉLECTION**
adaptée à vos **MÉTIERS**

du 03/01 au 31/07/2024

Journal de L'INDUSTRIE

Encore +
de produits
OFFERTS

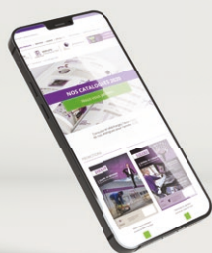

Retrouvez notre offre au format numérique
sur vos tablettes et smartphones



Scannez le QR Code !

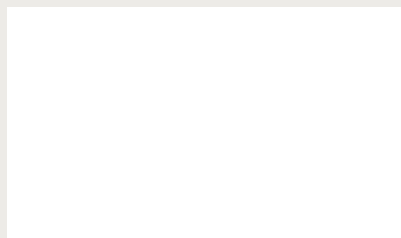



3 rubans bimetal M42
OFFERTS
Réf. : 20198550
(valeur : 164,70 €)

3820,00
3438 € H.T. DEEE : 2,08

SR 211 DAV SCIE À RUBAN À DESCENTE AUTONOME

Réf. : 20114130

Sciage sous lubrification d'acier, inox, aluminium

Puissance : 1500 W

Alimentation 230 V monophasée

Variateur de vitesse du ruban de 20 à 90 m/mn

Usage régulier

Garantie 3 ans (+ 1 an)

Capacités de coupe (mm) :	En rond	En carré	En rectangle (L.x h.)
90°	170	170	200 x 160
45° G	110	110	125 x 85



1143,00
1029 € H.T. DEEE : 2,08

SR 125 MV SCIE À RUBAN MANUELLE OU AUTONOME

Réf. : 20114105

Sciage à sec d'acier, inox, aluminium

Puissance : 300 W

Alimentation 230 V monophasée

Variateur de vitesse du ruban de 23 à 75 m/mn

Usage d'appoint

Garantie 3 ans (+ 1 an)

Capacités de coupe (mm) :	En rond	En carré	En rectangle (L.x h.)
90°	120	120	120 x 120
45° G	77	77	77 x 120
60° g	40	40	40 x 65



10 disques abrasifs
OFFERTS
Réf. : 10111053
(valeur : 112,70 €)

476,50
429 € H.T. DEEE : 0,42

MCS 350 A TRONÇONNEUSE DE CHANTIER À DISQUE ABRASIF

Réf. : 29914006

Tronçonnage à sec d'acier

Puissance : 2200 W

Alimentation 230 V monophasée

Étau à serrage rapide

Usage ponctuel

Garantie 3 ans (+ 1 an)

Capacités de coupe (mm) :	En rond	En carré	En rectangle (L.x h.)
90°	120	105	125 x 105
45° G	100	90	90 x 100



TM 200 TOURET À MEULER

Réf. : 20113103

Meulage à sec de métaux ferreux

Puissance : 900 W

Alimentation : 230 V monophasée





Buses de captage des poussières

Usage régulier

Garantie 3 ans (+ 1 an)

Dimensions meule (mm)	Dimensions brosse (mm)	Dimensions bande (mm)
200 x 30 x 32	-	-

435,00
392 € H.T. DEEE : 0,42

ACCESSOIRES (* fourni de série)		SR 125 MV	SR 211 DAV	TM 200	MCS 350 A	Réf.	Cdt	€ H.T.
	RUBAN BIMETAL M42	1440 x 13 x 0,6 - 6/10 dents	x			20198909	3	116,70 93
	RUBAN BIMETAL M42	1440 x 13 x 0,6 - 8/12 dents	x			20198526	3	116,70 93
	RUBAN BIMETAL M42*	1440 x 13 x 0,6 - 10/14 dents	x			20198527	3	116,70 93
	RUBAN BIMETAL M42	2080 x 20 x 0,9 - 6/10 dents		x		20198550	3	164,70 132
	RUBAN BIMETAL M42	2080 x 20 x 0,9 - 8/12 dents		x		20198549	3	164,70 132
	RUBAN BIMETAL M42	2080 x 20 x 0,9 - 10/14 dents		x		20198548	3	164,70 132
	MEULE*	Ø 200 x 30 x 32 A 36 R		x		10505068	1	61,40 49
	MEULE	Ø 200 x 30 x 32 AA 60 M		x		10505063	1	83,90 67
	DISQUE ABRASIF AGGLOMÉRÉ	EXPERT MC ACIER Ø 350 x 25,4 mm Tronçonnage acier			x	10111053	10	112,70 90

Transmission silencieuse par courroies poly V avec réglages de la tension

Table mécanicien. Rotation à 360° de la table autour de la colonne

Broche filetée avec collier de fixation du mandrin

Butée de profondeur de perçage

Commandes très basse tension 24 V

Grande stabilité de la machine

Arrêt coup de poing à accrochage

Fournie de série avec :

- Mandrin auto-serrant 16 mm
- Queue de mandrin
- Chasse cône
- Étau à vis et jeu de brides



Nouveauté !



Perceuse sur colonne **PRO 32 PC**

Simplicité et robustesse
pour une efficacité redoutable



1 coffret de 25 forets métaux HSS 5% cobalt

OFFERT

Réf. : 11500000
(valeur : 170,00 €)



2950,-00

2655 € H.T. DEEE : 2,08

PRO 32 PC PERCEUSE SUR COLONNE

Réf. : 20502089

Perçage des métaux, matières plastiques et bois

Transmission silencieuse par courroies Poly V avec réglages de la tension

Puissance : 1100 W

Alimentation 400 V triphasée

5 vitesses : 200 - 2250 tr/mn

Usage intensif

Garantie 3 ans (+ 1 an)

Capacité maxi de perçage (mm)	Cône morse	Ø colonne (mm)	Course de broche (mm)
32	CM3	98	130



5 bandes abrasives sans fin
2000 x 75 mm Gr.80 Zirconium
OFFERTES
Réf. : 10906038
(valeur : 65,65 €)



2294,00
2065 € H.T. DEEE : 2,08

BG 753 PONCEUSE À BANDE

Réf. : 20105028

Ponçage à bande de métaux,
bois, plastique
Puissance : 2200 W
Alimentation 400 V triphasée
Moteur à haut rendement classe IE2
Usage régulier

Garantie 3 ans (+ 1 an)

Dimensions bande (mm)	Surface de travail (mm)
2000 x 75	490 x 75



1738,00
1564 € H.T.

KIT DE GRUGEAGE

Réf. : 20105061

Livré avec rouleau de ponçage Ø 40 mm
et bande sans fin 2250 x 75 mm
Autres Ø de rouleaux disponibles sur
commande

Garantie 3 ans (+ 1 an)



Nos services



Des outils, mais aussi des services conçus pour les professionnels de l'Industrie et du Bâtiment.

Notre équipe commerciale, technique, et tous nos collaborateurs ont à cœur de vous offrir la plus agréable des aventures à nos côtés en vous proposant une large gamme de services :

- Des formations avec la Sidamo Business School
- Une extension de garantie basique de 3 ans + 1 an offert, à activer sur notre site
- Une hotline technique et un SAV intégré

Pour plus d'informations, contactez notre équipe par téléphone au **02 54 90 28 28** ou par mail à sidamo@sidamo.com



1 lame de fraise scie
OFFERTE
Réf. : 20198082
(valeur : 252,00 €)



4385,00
3947 € H.T. DEEE : 2,08

TS 315 INOX TRONÇONNEUSE D'ATELIER À FRAISE SCIE

Réf. : 20114200

Tronçonnage sous lubrification de profilés
acier et inox
Puissance : 1900 W
Alimentation 400 V triphasée
Vitesse : 22/44 tr/mn
Carter de protection de fraise scie amovible
Usage régulier

Garantie 3 ans (+ 1 an)

Capacités de coupe (mm) :	En rond	En carré	En rectangle (L.x h.)
90°	100	82	110 x 70
45° G	90	80	85 x 70
45° D	90	80	85 x 70

Compatible avec nos tables d'aménagement
voir page 8



8892,00
8003 € H.T. DEEE : 2,08

TP 700 VISU TOUR À MÉTAUX

Réf. : 21300024

Usinage acier, inox
Puissance : 1500 W
Alimentation 230 V monophasée
Affichage digital sur 2 axes
Course longitudinale 600 mm, course transversale 155 mm
Usage régulier

Garantie 3 ans (+ 1 an)

Entre pointes (mm)	Hauteur de pointe (mm)	Largeur du banc (mm)	Ø usinable maxi (mm)
700	152	155	305



1 coffret de 25 forets métaux HSS 5% cobalt
OFFERT
Réf. : 11500000
(valeur : 170,00 €)



5097,00
4587 € H.T. DEEE : 2,08

30 CV TE PERCEUSE SUR COLONNE À VARIATEUR

Réf. : 20502066
Perçage sous lubrification
Puissance : 1500 W
Alimentation 400 V triphasée
Variateur de vitesse réglable en façade de 100 à 2500 tr/mn
Usage régulier

Garantie 3 ans (+ 1 an)

Capacité maxi de perçage (mm)	Cône morse	Ø colonne (mm)	Course de broche (mm)
30	CM3	92	125



TE 201 B TOURET MEULE-BROSSE

Réf. : 20113068
Meulage à sec et polissage de métaux ferreux
Puissance : 750 W
Alimentation 230 V monophasée
Usage régulier

Garantie 3 ans (+ 1 an)

Dimensions meule (mm)	Dimensions brosse (mm)	Dimensions bande (mm)
150 x 25 x 32	-	-

826,40
744 € H.T. DEEE : 0,42



1259,00
1133 € H.T. DEEE : 0,42

35 PM PERCEUSE À BASE MAGNÉTIQUE

Réf. : 20502033
Perçage et carottage sous lubrification de l'acier
Puissance : 1100 W
Alimentation 230 V monophasée
Usage intensif

Garantie 3 ans (+ 1 an)

Capacités (mm)	Fraise	Foret
Montage Ø x L	12 à 35 x 50	13 x 110
Ø usinage maxi	35	13



S3 SOCLE

Réf. : 20198575
Socle pour tourets de gammes TM et TE

Dimensions H x L x p (mm)	Poids (kg)
792 x 360 x 360	16

225,30
203 € H.T.



AF 13 AFFÛTEUR DE FORET

Réf. : 20113200
Affûtage de forets hélicoïdaux HSS
Puissance : 180 W
Alimentation : 230 V monophasée
Meule d'affûtage au diamant
Usage intensif

Garantie 3 ans (+ 1 an)

Capacité d'affûtage (mm)	Angle d'affûtage (mm)	Nombre de pinces
Ø 3 à 13	95 à 135	11

740,00
666 € H.T. DEEE : 0,42



ACCESSOIRES

(* fourni de série)

			TS 315 i	BG 753	35 PM	TE 201 B	AF 13	Réf.	Cdt	€ H.T.
	FRAISE SCIE	Ø 315 x 2,5 x 32 pas de 4 mm	x					20198081	1	252,00 202
	FRAISE SCIE*	Ø 315 x 2,5 x 32 pas de 6 mm	x					20198082	1	252,00 202
	FRAISE SCIE	Ø 315 x 2,5 x 32 pas de 8 mm	x					20198083	1	252,00 202
	BANDES SANS FIN	2000 x 75 mm zirconium Z 40		x				10906036	5	88,75 71
	BANDES SANS FIN	2000 x 75 mm zirconium Z 60		x				10906037	5	66,15 53
	BANDES SANS FIN*	2000 x 75 mm zirconium Z 80		x				10906038	5	65,65 53
	BANDES SANS FIN	2000 x 75 mm zirconium Z 120		x				10906060	5	61,50 49
	FORET PILOTE	pour fraise Ø 6.3 x 77			x			20598045	1	26,30 21
	FRAISES	Coffret fraises HSS Ø 12-14-16-18-20-22			x			20598008	1	322,00 258
	BROSSE*	Fils en acier laitoné Ø 200 x 25 x 32				x		10306012	1	31,50 25
	MEULE*	Ø 200 x 25 x 20 A 60 M				x		10505019	1	49,10 39
	MEULE DIAMANT	Ø 78 pour foret carbure					x	11101279	1	154,70 124
	MEULE DIAMANT*	Ø 78 au CBN pour foret HSS					x	11101247	1	154,70 124

Compatible avec nos tables d'aménagement voir page 8



Forfait mise en route

OFFERT

Réf. : 9008
(valeur : 809,00 €)



18423,00

16581 € H.T. DEEE : 2,08

SR 374 DG SAV SCIE À RUBAN SEMI-AUTOMATIQUE

Réf. : 20114117

Sciage sous lubrification d'acier, inox et aluminium
Puissance : 2200 W
Alimentation 400 V triphasée
Variateur de vitesse du ruban de 15 à 90 m/mn
Usage intensif

Garantie 3 ans (+ 1 an)

Capacités de coupe (mm) :	En rond	En carré	En rectangle (L.x h.)
90°	300	300	370 x 185
45° G	240	220	240 x 100
45° D	220	190	240 x 100
60° G	150	145	150 x 100

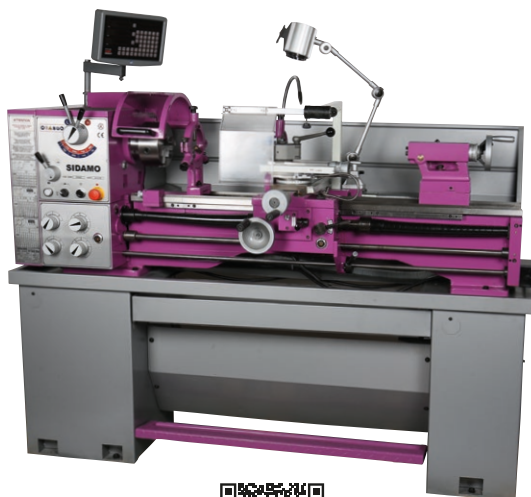

Forfait mise en route

OFFERT

Réf. : 9008
(valeur : 809,00 €)



14145,00

12731 € H.T. DEEE : 2,08

TP 1000 VISU TOUR À MÉTAUX

Réf. : 21300016

Usinage acier, inox
Puissance : 2200 W
Alimentation 400 V triphasée
Moteur à haut rendement classe IE2
Affichage digital :
course longitudinale 850 mm,
course transversale 205 mm,
course au supérieur 95 mm
Usage régulier

Garantie 3 ans (+ 1 an)

Entre pointes (mm)	Hauteur de pointe (mm)	Largeur du banc (mm)	Ø usinable maxi (mm)
1000	180	185	350

ACCESSOIRES

(* fourni de série)



RUBANS BIMÉTAL M42	3150 x 27 x 0,9 - 5/8 dents	x	20198494	3	216,30	173
RUBANS BIMÉTAL M42	3150 x 27 x 0,9 - 8/12 dents	x	20198495	3	216,30	173
RUBANS BIMÉTAL M42*	3150 x 27 x 0,9 - 6/10 dents	x	20198496	3	216,30	173

Montage & Mise en route



Forfait MONTAGE

Code : 90150000 - **97,00 € H.T.**

- Prestation de **montage** des équipements **avant expédition** (perceuses, scies à ruban, tronçonneuses, tours à métaux, ponceuses à bandes, tourets avec aspiration)
- **Montage réalisé** par nos techniciens **dans nos ateliers**
- Livraison de votre **équipement prêt à l'installation**

Forfait MISE EN ROUTE

Code : 9008 : **809,00 € H.T.**

- Prestation réalisée **par un de nos techniciens**
- **Prise en main** de la machine
- Intervention **offerte sur les scies à ruban automatiques**
- La prestation exclut le montage et le branchement électrique



11881
10693 € H.T. DEEE : 2,08

PRO 40 FV DLT
PERCEUSE FRAISEUSE TARAUDEUSE

Réf. : 20502082
 Perçage, fraisage et taraudage sous lubrification des métaux
 Puissance : 1500 W
 Alimentation 400 V triphasée
 12 vitesses : 6 par boîte mécanique et 2 vitesses moteur
 Table à mouvements croisés avec avance motorisée automatique (axe X)
 Usage intensif

Garantie 3 ans (+ 1 an)

Capacité maxi de perçage (mm)	Capacité maxi de fraisage (mm)	Capacité maxi de taraudage (mm)	Cône morse	Course de broche (mm)
40	75	M8 - M25	CM4	120



1 coffret de 6 fraises à noyer HSS 5% cobalt

OFFERT

Réf. : 11500004
 (valeur : 127,00 €)



PRO 40 FV DLT

Perçage et fraisage de précision !

Pour percer, fraiser et tarauder les métaux, plastiques et bois.

Vidéo de démo à découvrir



juste ici !



Tête Inclinable
 sur glissière à queue d'aronde

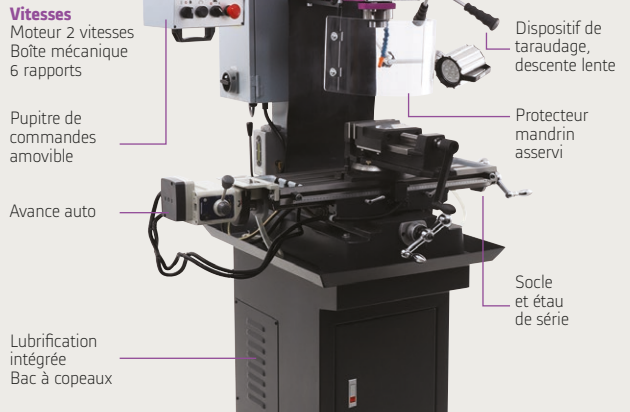

Vitesses
 Moteur 2 vitesses
 Boîte mécanique 6 rapports

Pupitre de commandes amovible

Avance auto

Lubrification intégrée
 Bac à copeaux

Dispositif de taraudage, descente lente

Protecteur mandrin asservi

Socle et étau de série



1 coffret de 25 forets métaux HSS 5% cobalt

OFFERT

Réf. : 11500000
 (valeur : 170,00 €)

9425,-00
8483 € H.T. DEEE : 2,08

SPC 32 TE
PERCEUSE SUR COLONNE

Réf. : 20601126
 Perçage sous lubrification des métaux, matières plastiques et bois
 Puissance : 1100 W
 Alimentation 400 V triphasée
 Table-étau réversible
 Moteur 2 vitesses
 Usage intensif

Garantie 3 ans (+ 1 an)

Capacité maxi de perçage (mm)	Cône morse	Ø colonne (mm)	Course de broche (mm)
32	CM3	110	110

Sur commande
 Délai : nous consulter



2148,-00
1933 € H.T. DEEE : 0,42

134 FR
TOURET MEULE-BROSSE AVEC FREIN

Réf. : 20113035
 Meulage à sec et polissage de métaux ferreux
 Puissance : 750 W
 Alimentation 400 V triphasée
 Arrêt coup de poing à accrochage
 Arrêt d'urgence en 5 s (frein moteur)
 Usage intensif

Garantie 3 ans (+ 1 an)

Dimensions meule (mm)	Dimensions brosse (mm)	Dimensions bande (mm)
200 x 25 x 20	200 x 25 x 20	-



ACCESSOIRES

(* fourni de série)



BROSSE*

Fils en acier laitonné
 Ø 200 x 25 x 32

134 FR

Réf.

Cdt

€ H.T.



MEULE*

Ø 200 x 25 x 20 A 60 M

x

10306012

1

31,50

25

x

10505019

1

49,10

39

SR 100 MV SCIE À RUBAN MANUELLE

Réf. : 20114123

Sciage à sec d'acier, inox et aluminium
Puissance : 850 W
Alimentation 230 V monophasée
Variateur de vitesse du ruban de 30 à 80 m/mn
Usage d'appoint

Garantie 3 ans (+ 1 an)

799,20

719 € H.T. DEEE : 2,08



SR 171 MV SCIE À RUBAN MANUELLE

Réf. : 20114124

Sciage à sec d'acier, inox et aluminium
Puissance : 1500 W
Alimentation 230 V monophasée
Variateur de vitesse du ruban de 30 à 80 m/mn
Usage d'appoint

Garantie 3 ans (+ 1 an)

1333,00

1200 € H.T. DEEE : 2,08



Compatible
avec nos tables
d'aménagement
ci-dessous

SR 276 DAV SCIE À RUBAN À DESCENTE AUTONOME

Réf. : 20114112

Sciage sous lubrification d'acier, inox, aluminium
Puissance : 1500 W
Alimentation 400 V triphasée
Variateur de vitesse du ruban de 20 à 90 m/mn
Usage régulier

Garantie 3 ans (+ 1 an)

5957,00

5361 € H.T. DEEE : 2,08

	Réf.	Capacités de coupe (mm) :		
		En rond	En carré	En rectangle (L x h.)
SR 100 MV	20114123	90°	100	100 x 100
		45° G	65	60 x 65
SR 171 MV	20114124	90°	150	150 x 140
		45° G	100	100 x 100
		60° G	70	65 x 70
SR 276 DAV	20114112	90°	225	230 x 145
		45° G	145	130 x 220
		60° G	90	110 x 90

Tables d'aménagement



Déterminez la configuration adaptée à votre besoin !

Usage universel pour tronçonneuses, scies à ruban, ainsi que perceuses sur colonne.

- A** Table d'aménagement 1 m
- B** Table d'aménagement 2 m
- C** Rallonge table d'aménagement 2 m
- D** Règle 1 m pour table sortie
- E** Règle 2 m pour table sortie
- F** Règle 3 m pour table sortie
- G** Règle 4 m pour table sortie

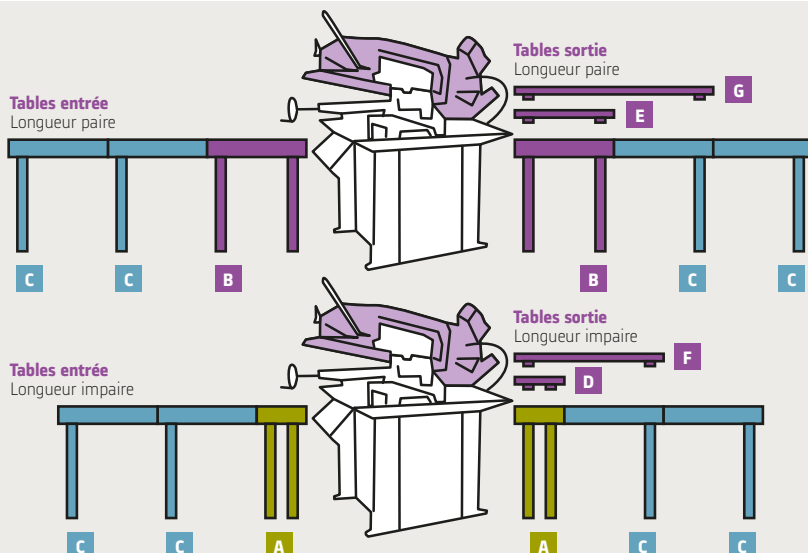

ACCESSOIRES

		Réf.	€ H.T.
	TABLE 1 M	20198453	801,10 721
	TABLE 2 M	20198454	922,50 830
	RALLONGE 2 M	20198455	801,10 721
	RÈGLE 1 M	20198456	139,60 126
	RÈGLE 2 M	20198457	157,80 142
	RÈGLE 3 M	20198458	212,40 191
	RÈGLE 4 M	20198459	261,00 235
	PLATEAU SUPÉRIEUR ANTI-CHUTE 1 M	20198460	115,00 104
	PLATEAU SUPÉRIEUR ANTI-CHUTE 2 M	20198462	230,00 207



Forfait montage équipement*

OFFERT

Réf. : 90150000 (valeur : 97,00 €)

*Détail en page 6



Compatible
avec nos tables
d'aménagement
ci-contre

8822,00

7940 € H.T. DEEE : 2,08

SR 320 DG DAV

SCIE À RUBAN À DESCENTE AUTONOME

Réf. : 20114127

Sciage à sec d'acier, inox

Puissance : 2200 W

Alimentation 400 V triphasée

Variateur de vitesse du ruban de 20 à 80 m/mn

Usage intensif

Garantie 3 ans (+ 1 an)

Capacités de coupe (mm) :	En rond	En carré	En rectangle (L.x h.)
90°	270	260	320 x 260
45° G	230	220	220 x 220
45° D	200	175	150 x 220
60° G	140	140	140 x 140



10813,00

9732 € H.T. DEEE : 2,08

SR 285 DG SAV

SCIE À RUBAN SEMI-AUTOMATIQUE

Réf. : 20114128

Sciage sous lubrification d'acier, inox et aluminium

Puissance : 1100 W

Alimentation 400 V triphasée

Variateur de vitesse du ruban de 20 à 85 m/mn

Usage intensif

Garantie 3 ans (+ 1 an)

Capacités de coupe (mm) :	En rond	En carré	En rectangle (L.x h.)
90°	240	240	285 x 240
45° G	200	180	190 x 140
45° D	150	140	150 x 90
60° G	120	95	110 x 95

Compatible
avec nos tables
d'aménagement
ci-contre



19675,00

17708 € H.T. DEEE : 2,08

SR 320 BSA VA

SCIE À RUBAN SEMI-AUTOMATIQUE

Réf. : 20114114

Sciage sous lubrification d'acier, inox, aluminium

Puissance : 2200 W

Alimentation 400 V triphasée

Variateur de vitesse du ruban de 20 à 100 m/mn

Usage intensif

Garantie 3 ans (+ 1 an)

Capacités de coupe (mm) :	En rond	En carré	En rectangle (L.x h.)
90°	275	265	320 x 230
45° G	200	185	185 x 220
45° D	190	160	200 x 100
60° G	130	130	120 x 220

Sur commande
Délai : nous
consulter



Quel ruban pour quelle scie ?



SR 100 MV - Réf. : 20114123

(* fourni de série)

Ruban	Réf.	€ H.T. Le lot de 3
1330 x 12,7 x 0,6 8/12 dents*	20198105	112,50 90

SR 171 MV - Réf. : 20114124

(* fourni de série)

Ruban	Réf.	€ H.T. Le lot de 3
1735 x 13 x 0,6 6/10 dents*	20198522	130,20 104
1735 x 13 x 0,6 8/12 dents	20198521	130,20 104
1735 x 13 x 0,6 10/14 dents	20198520	130,20 104

SR 276 DAV - Réf. : 20114112

(* fourni de série)

Ruban	Réf.	€ H.T. Le lot de 3
2480 x 27 x 0,9 6/10 dents*	20198547	187,20 150
2480 x 27 x 0,9 8/12 dents	20198263	187,20 150
2480 x 27 x 0,9 10/14 dents	20198264	187,20 150

SR 285 DG SAV - Réf. : 20114128

(* fourni de série)

Ruban	Réf.	€ H.T. Le lot de 3
2685 x 27 x 0,9 5/8 dents	20198560	198,00 158
3160 x 27 x 0,9 6/10 dents*	20198561	198,00 158
3160 x 27 x 0,9 8/12 dents	20198562	198,00 158

SR 320 DG DAV - Réf. : 20114127

(* fourni de série)

Ruban	Réf.	€ H.T. Le lot de 3
2925 x 27 x 0,9 4/6 dents	20198565	205,20 164
2925 x 27 x 0,9 5/8 dents	20198564	205,20 164
2925 x 27 x 0,9 6/10 dents*	20198566	205,20 164

SR 320 BSA VA - Réf. : 20114114

(* fourni de série)

Ruban	Réf.	€ H.T. Le lot de 3
3025 x 27 x 0,9 2/3 dents	20198535	212,70 170
3025 x 27 x 0,9 3/4 dents*	20198534	212,70 170
3025 x 27 x 0,9 4/6 dents	20198114	212,70 170
3025 x 27 x 0,9 5/8 dents	20198113	212,70 170
3025 x 27 x 0,9 6/10 dents	20198112	212,70 170
3025 x 27 x 0,9 10/14 dents	20198553	212,70 170

Poussières, multi-usage

388,40

350 € H.T. DEEE : 0,83

DCP 25-s

ASPIRATEUR CUVE POLYÉTHYLÈNE

Réf. : 20405021

Eau et poussières
Système de décolmatage manuel du filtre
Prise synchro asservie
Filtre cartouche PET classe M
Usage régulier

Garantie 3 ans (+ 1 an)

Volume de cuve (L)	Dépression (Kpa)	Débit (l/min)	Puissance (W)
25	21	3600	1250



8,4 /10
INDICE DE RÉPARABILITÉ



Gravats, copeaux métalliques

545,50

491 € H.T. DEEE : 0,83

JET 30 i

ASPIRATEUR CUVE INOX

Réf. : 20402041

Eau et poussières
Décolmatage du filtre par simple bouton
Filtre cartouche PTFE classe M
Usage intensif

Garantie 3 ans (+ 1 an)

Volume de cuve (L)	Dépression (Kpa)	Débit (l/min)	Puissance (W)
38	26,7	4200	1450



557,30

502 € H.T. DEEE : 0,83

DCi 35-s

ASPIRATEUR CUVE INOX

Réf. : 20405022

Eau et poussières
Prise 230 V asservie
Décolmatage du filtre par simple bouton
Filtre cartouche PET classe M
Usage régulier

Garantie 3 ans (+ 1 an)

Volume de cuve (L)	Dépression (Kpa)	Débit (l/min)	Puissance (W)
30	21	3600	1250



8,9 /10
INDICE DE RÉPARABILITÉ



693,00

624 € H.T. DEEE : 0,83

JET 30 i SYNCHRO

ASPIRATEUR CUVE INOX

Réf. : 20402042

Eau et poussières
Décolmatage du filtre par simple bouton
Prise synchro asservie
Filtre cartouche PTFE classe M
Usage intensif

Garantie 3 ans (+ 1 an)

Volume de cuve (L)	Dépression (Kpa)	Débit (l/min)	Puissance (W)
38	26,7	4200	1450



Plâtre, poussière

XC 30 L

ASPIRATEUR CUVE POLYPROPYLÈNE

Réf. : 20405030

Eau et poussières
Décolmatage automatique du filtre
Prise synchro asservie
Filtre cartouche PTFE classe M
Usage intensif

Garantie 3 ans (+ 1 an)

Volume de cuve (L)	Dépression (Kpa)	Débit (l/min)	Puissance (W)
30	25	4500	1400

836,80

753 € H.T. DEEE : 0,83



1112,00

1001 € H.T. DEEE : 0,83

JET 60 i

ASPIRATEUR CUVE INOX

Réf. : 20402044

Eau et poussières
Cuve basculante
Décolmatage du filtre par simple bouton
Filtre cartouche PTFE classe M
Usage intensif

Garantie 3 ans (+ 1 an)

Volume de cuve (L)	Dépression (Kpa)	Débit (l/min)	Puissance (W)
78	23,52	7070	2 x 1200



Bois

XC 40 M

ASPIRATEUR CUVE POLYPROPYLÈNE

Réf. : 20405040

Eau et poussières, poussières de bois
Système de décolmatage automatique du filtre
Prise synchro asservie
Filtre cartouche PTFE classe M
Homologation : Classe M
Usage intensif

Garantie 3 ans (+ 1 an)

Volume de cuve (L)	Dépression (Kpa)	Débit (l/min)	Puissance (W)
42	25	4500	1400

1130,00

1017 € H.T. DEEE : 0,83



1136,00

1022 € H.T. DEEE : 0,83

JET 100 P

ASPIRATEUR CUVE POLYPROPYLÈNE











Réf. : 20402048

Eau et poussières
Cuve basculante
Décolmatage du filtre par simple bouton
Filtre cartouche PTFE classe M
Usage intensif

Garantie 3 ans (+ 1 an)

Volume de cuve (L)	Dépression (Kpa)	Débit (l/min)	Puissance (W)
88	25,5	10600	3 x 1200



ACCESSOIRES		JET 100 P	JET 60 i	JET 30 i	JET 30 i SYNCHRO	XC 30 L	XC 40 M	DCP 25 S	DCI 35 S	Réf.	Cdt	€ H.T.
	FILTRE			x	x					20498095	1	56,20 45
	FILTRE	x	x							20498096	1	124,80 100
	FILTRE							x	x	20498400	1	122,60 98
	FILTRE					x	x			20498476	1	120,30 96
	FILTRE									20498453	1	220,00 176
	SACS							x	x	20498437	1	42,70 43
	SACS			x	x					20498499	1	49,00 39
	SACS					x	x			20498485	1	58,80 47
	SUCEURS	x	x							20498039	1	347,10 312
	RECHARGE POUR SUCEURS	x	x	x	x					20498052	1	18,50 17
	RECHARGE POUR SUCEURS	x	x	x	x					20498053	1	19,60 18
	FLEXIBLE					x	x	x	x	20498409	1	64,30 58
	KIT					x	x			20498600	1	154,30 139
	KIT					x	x			20498500	1	367,00 330
	KIT					x	x			20498700	1	109,10 98

JET 60 i, JET 100 P

Des fonctionnalités pour plus de confort :



Cuve basculante
sur glissière à queue d'aronde



Support accessoires
intégré au chariot



Chariot avec support
pour **option suceur fixe**

Perceuses gamme EXPERT



Découvrez
l'ensemble des informations techniques
juste ici !

EXPERT 20 PE
EXPERT 22 PE (mono)
EXPERT 22 PE (tri)
EXPERT 20 PEV
EXPERT 22 PEV (mono)
EXPERT 22 PEV (tri)



1 coffret de 25 forets
métaux HSS
OFFERT
Réf. : 11500002
(valeur : 120,00 €)



960,00
864 € H.T. DEEE : 2,08

EXPERT 20 PE PERCEUSE D'ÉTABLI

Réf. : 20502100

Perçage à sec des métaux, matières plastiques et bois
Transmission par courroies crantées et poulies acier
Puissance : 550 W
Alimentation : 230 V monophasée
Usage régulier

Garantie 3 ans (+ 1 an)

Capacité maxi de perçage (mm)	Cône morse	Ø colonne (mm)	Course de broche (mm)
20	CM2	72	85



1160,00
1044 € H.T. DEEE : 2,08

EXPERT 20 PEV PERCEUSE D'ÉTABLI À VARIATEUR

Réf. : 20502069

Perçage à sec des métaux, matières plastiques et bois
Transmission par courroies et poulies acier
Variateur de vitesse mécanique à courroies réglable de 400 à 2000 tr/mn
Puissance : 550 W
Alimentation : 230 V monophasée
Usage régulier

Garantie 3 ans (+ 1 an)

Capacité maxi de perçage (mm)	Cône morse	Ø colonne (mm)	Course de broche (mm)
20	CM2	72	80



Réf. : 20502101 (mono)
~~1150,00~~
1035 € H.T. DEEE : 2,08

Réf. : 20502102 (tri)
~~1210,00~~
1089 € H.T. DEEE : 2,08

EXPERT 22 PE PERCEUSES D'ÉTABLI

Perçage à sec des métaux, matières plastiques et bois
Transmission par courroies crantées et poulies acier
Puissance : 750 W
Alimentation 230 V mono ou 400 V triphasée
Usage régulier

Garantie 3 ans (+ 1 an)

Capacité maxi de perçage (mm)	Cône morse	Ø colonne (mm)	Course de broche (mm)
22	CM2	72	85



Réf. : 20502077 (mono)
~~1345,00~~
1211 € H.T. DEEE : 2,08

Réf. : 20502087 (tri)
~~1405,00~~
1265 € H.T. DEEE : 2,08

EXPERT 22 PEV PERCEUSES D'ÉTABLI À VARIATEUR

Perçage à sec des métaux, matières plastiques et bois
Transmission par courroies et poulies acier
Variateur de vitesse mécanique à courroies Réglable de 400 à 2000 tr/mn
Puissance : 750 W
Alimentation 230 V mono ou 400 V triphasée
Usage régulier

Garantie 3 ans (+ 1 an)

Capacité maxi de perçage (mm)	Cône morse	Ø colonne (mm)	Course de broche (mm)
22	CM2	72	80



ACCESSOIRES



COFFRET DE 25 FORETS HSS

Perçage des aciers faiblement alliés, des métaux ferreux, de l'aluminium et des fontes

1 à 13

Cylindrique

11500002

120,00

96



COFFRET DE 25 FORETS HSS 5% COBALT

Perçage des aciers, des inox et des fontes

1 à 13

Cylindrique

11500000

170,00

136



COFFRET DE TARAUDAGE 7 FORETS MÉTAUX HSS + 7 TARAUDS HSS

Perçage et taraudage des aciers faiblement alliés, des métaux ferreux, de l'aluminium et des fontes

2,5 à 10,2
M3 à M12

Cylindrique
Cylindre avec carré

11500001

142,00

114



COFFRET DE 6 FRAISES À NOYER HSS 5% COBALT

Chanfreinage des trous dans les aciers, les inox et les fontes

6,3 - 8,3 - 10,4 -
12,4 - 16,5 - 20,5

Cylindrique

11500004

127,00

102



1 coffret de 25 forets métaux HSS
OFFERT
Réf. : 11500002
(valeur : 120,00 €)

Réf. : 20502103 (mono)
1340,00
1206 € H.T. DEEE : 2,08

Réf. : 20502104 (tri)
1400,00
1260 € H.T. DEEE : 2,08

EXPERT 22 PC PERCEUSES SUR COLONNE

Perçage à sec des métaux, matières plastiques et bois
Transmission par courroies crantées et poulies acier
Puissance : 750 W
Alimentation 230 V mono ou 400 V triphasée
Usage régulier

Garantie 3 ans (+ 1 an)



1 coffret de 25 forets métaux HSS 5% cobalt
OFFERT
Réf. : 11500000
(valeur : 170,00 €)

2680,00
2412 € H.T. DEEE : 2,08

EXPERT 30 PC PERCEUSE SUR COLONNE

Réf. : 20502105
Perçage à sec des métaux, matières plastiques et bois
Transmission par courroies crantées et poulies acier
Puissance : 1100 W
Alimentation 400 V triphasée
Usage régulier

Garantie 3 ans (+ 1 an)



1 coffret de 25 forets métaux HSS 5% cobalt
OFFERT
Réf. : 11500000
(valeur : 170,00 €)

2750,00
2475 € H.T. DEEE : 2,08

EXPERT 30 PC TE PERCEUSE SUR COLONNE

Réf. : 20502106
Perçage à sec des métaux, matières plastiques et bois
Transmission par courroies crantées et poulies acier
Table-étau réversible
Puissance : 1100 W
Alimentation 400 V triphasée
Usage régulier

Garantie 3 ans (+ 1 an)



1 coffret de 25 forets métaux HSS
OFFERT
Réf. : 11500002
(valeur : 120,00 €)

1535,00
1382 € H.T. DEEE : 2,08

EXPERT 22 PCV PERCEUSE SUR COLONNE À VARIATEUR

Réf. : 20502078
Perçage à sec des métaux, matières plastiques et bois
Transmission par courroies et poulies acier
Variateur de vitesse mécanique à courroies
Réglable de 400 à 2000 tr/mn
Puissance : 750 W
Alimentation : 230 V monophasée
Usage régulier

Garantie 3 ans (+ 1 an)



1 coffret de 25 forets métaux HSS 5% cobalt
OFFERT
Réf. : 11500000
(valeur : 170,00 €)

2480,00
2232 € H.T. DEEE : 2,08

EXPERT 23 PCVB PERCEUSE SUR COLONNE À VARIATEUR

Réf. : 20502107
Perçage à sec des métaux, matières plastiques et bois
Transmission par courroies crantées et poulies acier
Variateur de vitesse mécanique
1 table spéciale métal
1 table spéciale bois
Puissance : 900 W
Alimentation : 230 V monophasée
Usage régulier

Garantie 3 ans (+ 1 an)



	Réf.	Capacité maxi de perçage (mm)	Cône morse	Ø colonne (mm)	Course de broche (mm)
EXPERT 22 PC	20502103 / 20502104	22	CM2	72	85
EXPERT 30 PC	20502105	30	CM3	92	120
EXPERT 30 PC TE	20502106	30	CM3	92	120
EXPERT 22 PCV	20502078	22	CM2	72	80
EXPERT 23 PCVB	20502107	23	CM2	72	115

Mandrins



Les outils pour fixer vos forets, tarauds ou fraises simplement et rapidement, en montage direct dans la broche, par un cône de réduction* ou par un mandrin. * Nous consulter

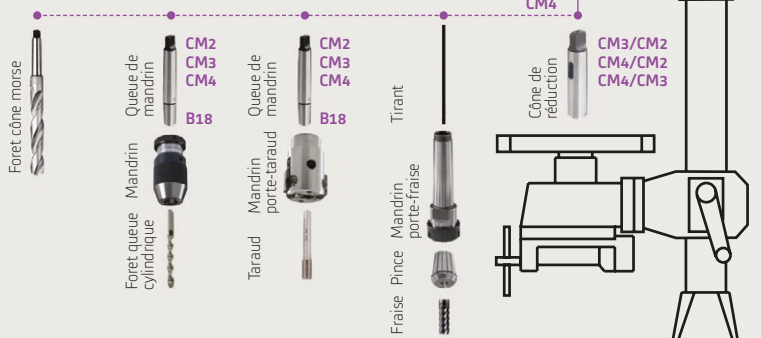



1 coffret de 25 forets métaux HSS
OFFERT
Réf. : 11500002
(valeur : 120,00 €)

412,50

371 € H.T. DEEE : 2,08

STAR 16 PE PERCEUSE D'ÉTABLI

Réf. : 20501017

Perçage à sec des métaux, matières plastiques et bois

Puissance : 400 W

Alimentation : 230 V monophasée

Table inclinable jusqu'à 45 °

Usage d'appoint

Garantie 2 ans

Capacité maxi de perçage (mm)	Cône morse	Ø colonne (mm)	Course de broche (mm)
16	CM2	60	60



1 coffret de 25 forets métaux HSS
OFFERT
Réf. : 11500002
(valeur : 120,00 €)

771,70

695 € H.T. DEEE : 2,08

STAR 20 PC PERCEUSE SUR COLONNE

Réf. : 20501019

Perçage à sec des métaux, matières plastiques et bois

Puissance : 600 W

Alimentation : 230 V monophasée

Déplacement de la table par crémaillère

Table inclinable jusqu'à 45 °

Usage d'appoint

Garantie 2 ans

Capacité maxi de perçage (mm)	Cône morse	Ø colonne (mm)	Course de broche (mm)
20	CM2	72	80



1 coffret de taraudage
7 forets métaux HSS +
7 tarauds HSS
OFFERT
Réf. : 11500001
(valeur : 142,00 €)

2956,00

2660 € H.T. DEEE : 2,08

PRO 22 PEV PERCEUSE D'ÉTABLI À VARIATEUR

Réf. : 20502083

Perçage à sec des métaux, matières plastiques et bois

Puissance : 1200 W

Alimentation : 230 V monophasée

Variateur de vitesses réglable en façade de 150 à 5000 tr/mn

Usage intensif

Garantie 3 ans (+ 1 an)

Capacité maxi de perçage (mm)	Cône morse	Ø colonne (mm)	Course de broche (mm)
22	CM2	80	90



1 coffret de taraudage
7 forets métaux HSS +
7 tarauds HSS
OFFERT
Réf. : 11500001
(valeur : 142,00 €)

8843,00

7959 € H.T. DEEE : 2,08

30 CV DA PERCEUSE TARAUDEUSE SUR COLONNE

Réf. : 20502064

Perçage taraudage sous lubrification des métaux, matières plastiques et bois

Puissance : 1500 W

Alimentation 400 V triphasée

Descente automatique 3 avances

Usage régulier

Garantie 3 ans (+ 1 an)

Capacité maxi de perçage (mm)	Capacité maxi de taraudage (mm)	Cône morse	Ø colonne (mm)	Course de broche (mm)
30	M16	CM3	92	150



1 coffret de 6 fraises à noyer HSS 5% cobalt
OFFERT
Réf. : 11500004
(valeur : 127,00 €)



3885,00

3497 € H.T. DEEE : 2,08

25 FV PERCEUSE FRAISEUSE TARAUDEUSE

Réf. : 20502080

Perçage, fraisage et taraudage à sec des métaux, matières plastiques et bois

Puissance : 1000 W

Alimentation 230 V monophasée

Table à mouvements croisés, course 145 x 400 mm

Moteur à haut rendement «BRUSHLESS»

Usage intensif

Garantie 3 ans (+ 1 an)

Capacité maxi de perçage (mm)	Capacité maxi de fraisage (mm)	Capacité maxi de taraudage (mm)	Cône morse	Course de broche (mm)
25	50	M12	CM3	70

Équipements de fraisage

Pour maintenir vos outils de fraisage

Mandrin porte pince haute précision avec clé de serrage à ergot

Mandrin porte pince pour fraisage*

Livré avec pinces et clé de service



* Nous consulter



DISQUES DIAMANT			Ø (mm)	Alésage (mm)	Ép. (mm)	Réf.	€ H.T.
	ULTRA MÉTAL	Tronçonnage à sec d'acier et d'inox Disque à jante continue Durée de vie de plus de 1000 coupes Usage intensif	125	22,23	1,6	11130160	38,70 31
			230	22,23	1,6	11130161	83,10 66
			350	25,4	3,2	11130162	171,80 137





Lots de 5 + 1 GRATUIT		DISQUES ABRASIFS AGGLOMÉRÉS X 6	Ø (mm)	Ép. (mm)	Alésage (mm)	Moyeu	Réf.	€ H.T. Le lot de 6
	PRO ACIER INOX	Tronçonnage acier / inox Disque haute performance pour travaux intensifs Grande rentabilité, gain de temps de travail, confort de coupe optimal	125	1	22,23	Plat	10111081	10,38 8
			125	1,6	22,23	Plat	10111073	10,38 8

		DISQUES ABRASIFS AGGLOMÉRÉS X 25	Ø (mm)	Ép. (mm)	Alésage (mm)	Moyeu	Réf.	€ H.T. Le lot de 25
	PRO ALU	Tronçonnage multi-matériaux, spécifique aluminiums Résistance à l'encrassement et à l'effet de «cirage» Usage intensif	125	1	22,23	Plat	10111045	57,75 46
				ULTRA INOX CR	Tronçonnage inox Haute rentabilité, gain de temps de travail, confort de coupe maximum	125	1,6	22,23



		MEULES D'ÉBARBAGE X 10	Ø (mm)	Alésage (mm)	Grain	Réf.	€ H.T. Le lot de 10
	PRO GRIND VISIO	Outil d'ébarbage et de polissage 2 en 1 pour aciers et inox Vue permanente de la zone de travail sur la pièce Usage intensif	125	22,23	60	10222000	43,10 34

		DISQUES INTISSÉS X 10	Ø (mm)	Alésage (mm)	Grain	Réf.	€ H.T. Le lot de 10
	CBS  écoresponsable	Décapage de pièces tout en préservant la matière première Support naturel en fibre de chanvre Usage intensif	125	22,23	-	11001305	128,00 102



Fabrication locale



Nous avons depuis plusieurs années fait le choix de travailler avec des artisans et des industriels locaux !

Aujourd'hui nous sommes fiers de pouvoir vous proposer des tables d'aménagement, table de perceuse et un socle pour tourets made in Loir et Cher !

Facilement identifiables grâce au picto qui leur est dédié, vous retrouvez ces produits conçus et fabriqués en Loir et Cher tout au long de ce journal.

En 2022 ils représentaient 7% de notre production totale, nous avons pour **objectif** d'atteindre les **10% d'ici fin 2025** !



SIDAMO
L'EMPREINTE RESPONSABLE

Demain, c'est aujourd'hui.

Nous pensons que l'essentiel est humain c'est pourquoi Sidamo s'engage au quotidien dans une démarche responsable.

SIDAMO, une entreprise engagée !



Vous nous connaissez depuis plusieurs années comme concepteur d'outils et services pour les professionnels du bâtiment et de la maintenance d'industrie, mais également en tant qu'entreprise engagée.

Aujourd'hui nous décidons de vous en dire un peu plus concernant cet aspect peu connu de notre activité au travers du site **empreinte-responsable.sidamo.com**

Parce que la Responsabilité Sociétale des Entreprises est aujourd'hui un sujet qu'il est impossible d'ignorer, nous avons développé ce nouvel outil afin que l'ensemble de nos collaborateurs et partenaires puissent prendre conscience des challenges que nous relevons quotidiennement.

Et parce que nous avons également l'ambition de devenir le partenaire de référence des professionnels du bâtiment et de la maintenance industrielle aussi bien sur le volet de l'offre produit et services que sur le volet de la prise en compte des enjeux environnementaux, nous mettons à votre disposition l'adresse mail **empreinte.responsable@sidamo.com**



Découvrez nos services industrie !



SAV INTÉGRÉ

Pour une prise en charge SAV directe, contactez notre équipe SAV : sav@sidamo.com et **Tél : 02 54 74 02 16**



EXTENSION DE GARANTIE



Les produits d'équipement garantis 3 ans bénéficient d'une extension de garantie d'une année supplémentaire sur simple inscription sur www.sidamo.com



Via notre espace en ligne, choisissez et commandez directement vos pièces détachées sur l'ensemble de la gamme d'équipements Sidamo.



Prolongez la durée de vie de votre équipement grâce à un entretien régulier. Le contrat annuel de maintenance comprend main d'œuvre, pièces détachées et déplacement. Nous consulter.